

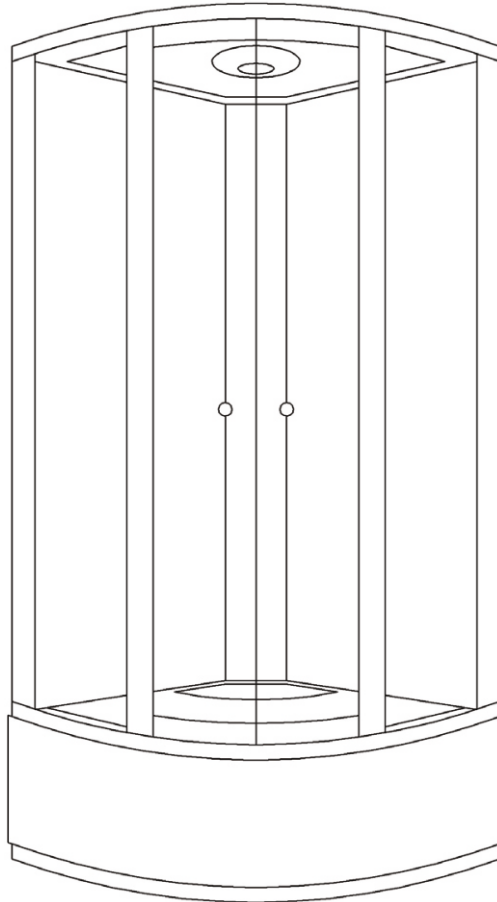

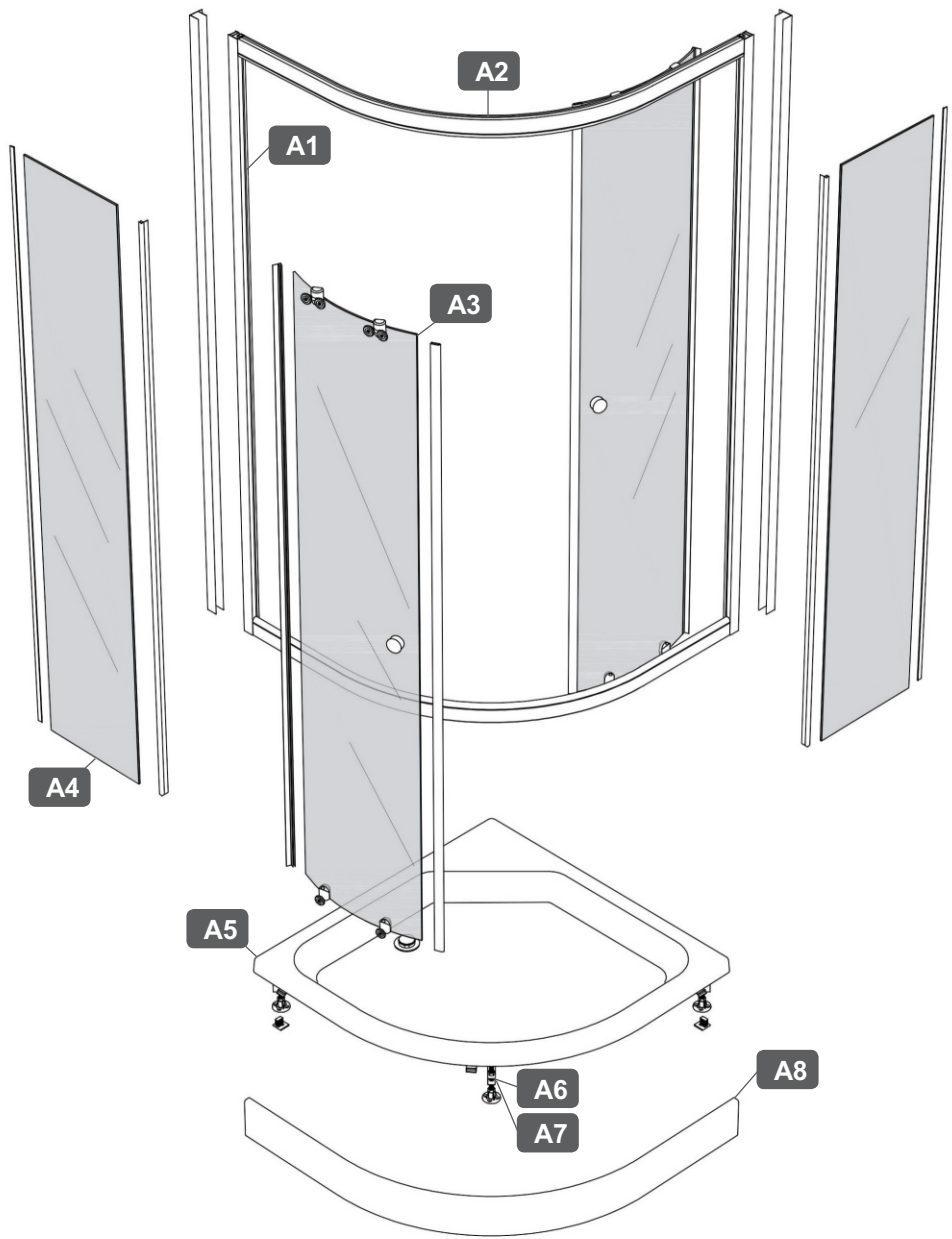

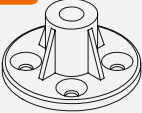







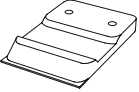
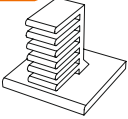



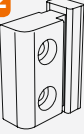

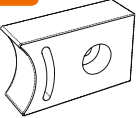



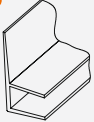

DUŠO KABINA 508/509
900x900x2020/1000x1000x1920

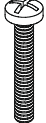

SURINKIMO INSTRUKCIJA



B1 	B2 M10 	B3 	B7 	B8 
B4 	B5 	B6 3.5x16 	L=70MM	
B9 3.5x12 	B10 3.5x35 	B11 3.5x19 	B12 	B13 
B14 	B15 	B16 	B17 	B18 
B19 	B20 	B21 	B22 	B23 
B24 	B25 	B26 M4x20 	B27 M4 	B28 
B29 	B30 			

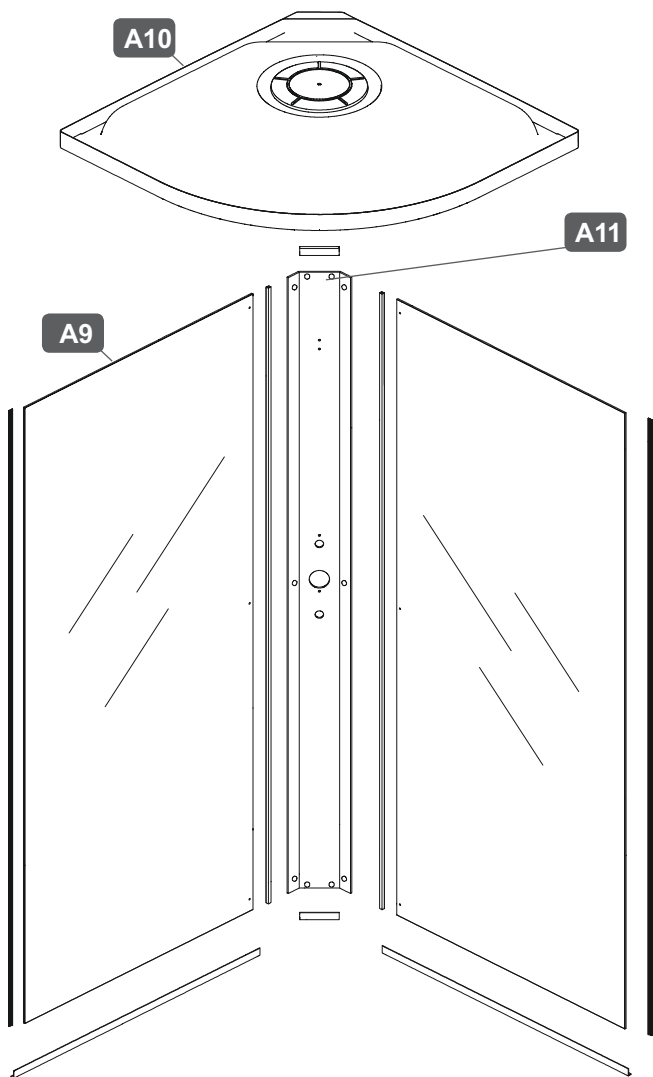

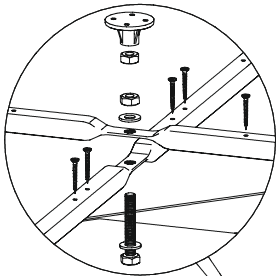
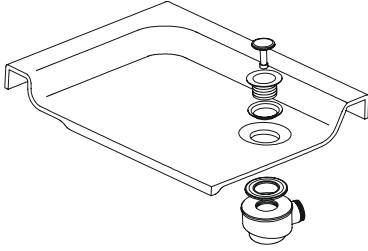

- A6**
- A7**
- B1**
- B2**
- B3**
- B7**
- B10**

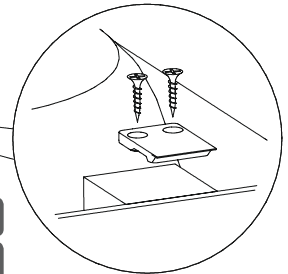
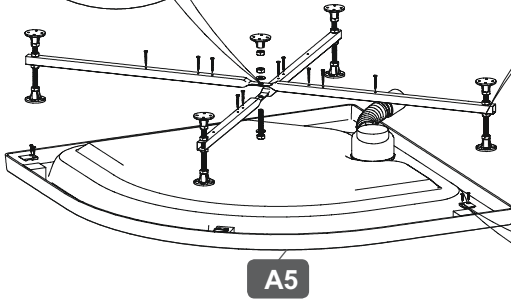
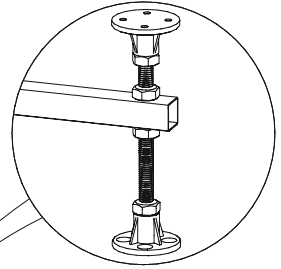

- B4**
- B11**

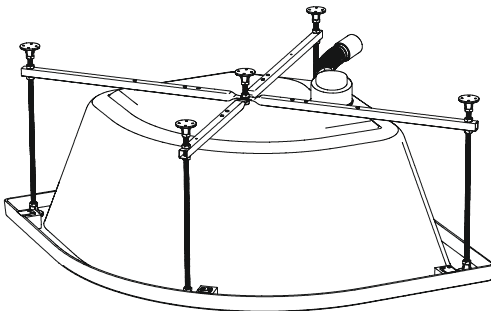

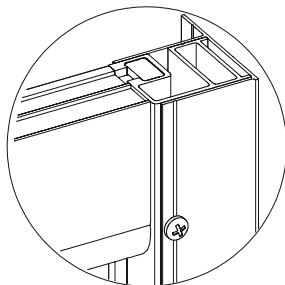
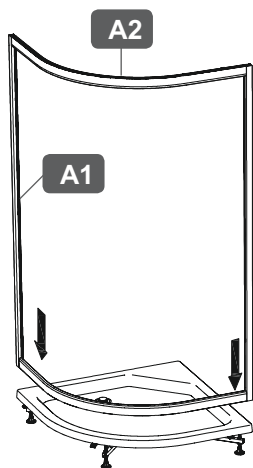

B6
B12

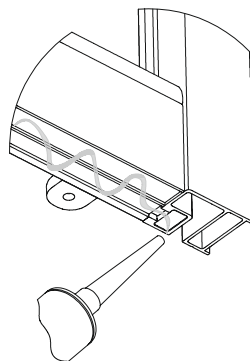
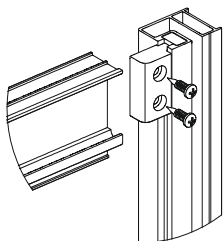

sanitarinis silikonas

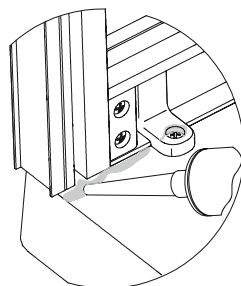
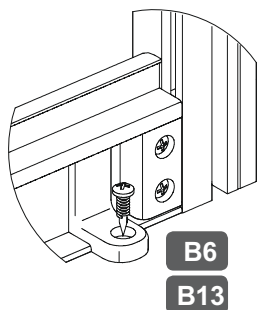

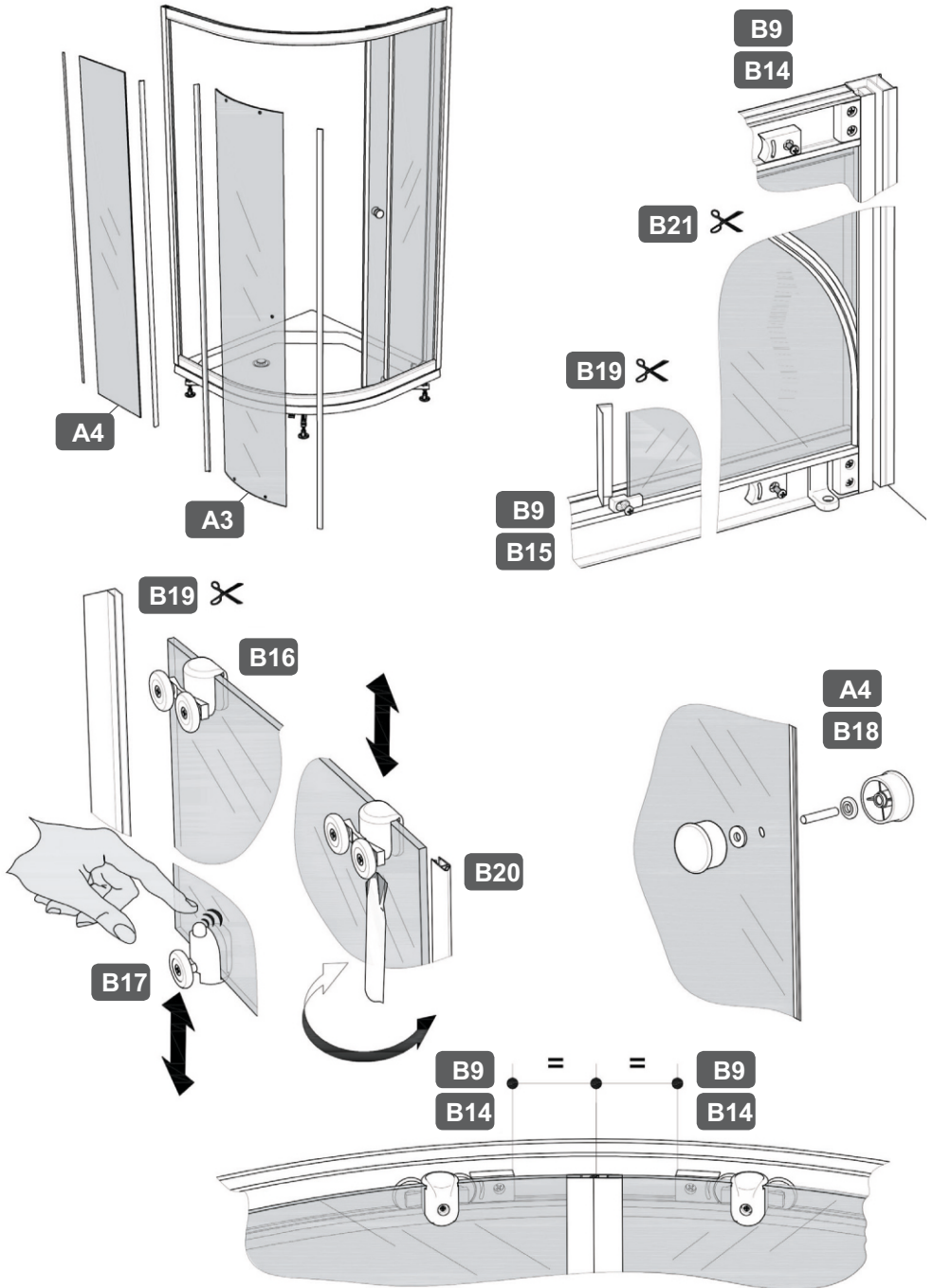

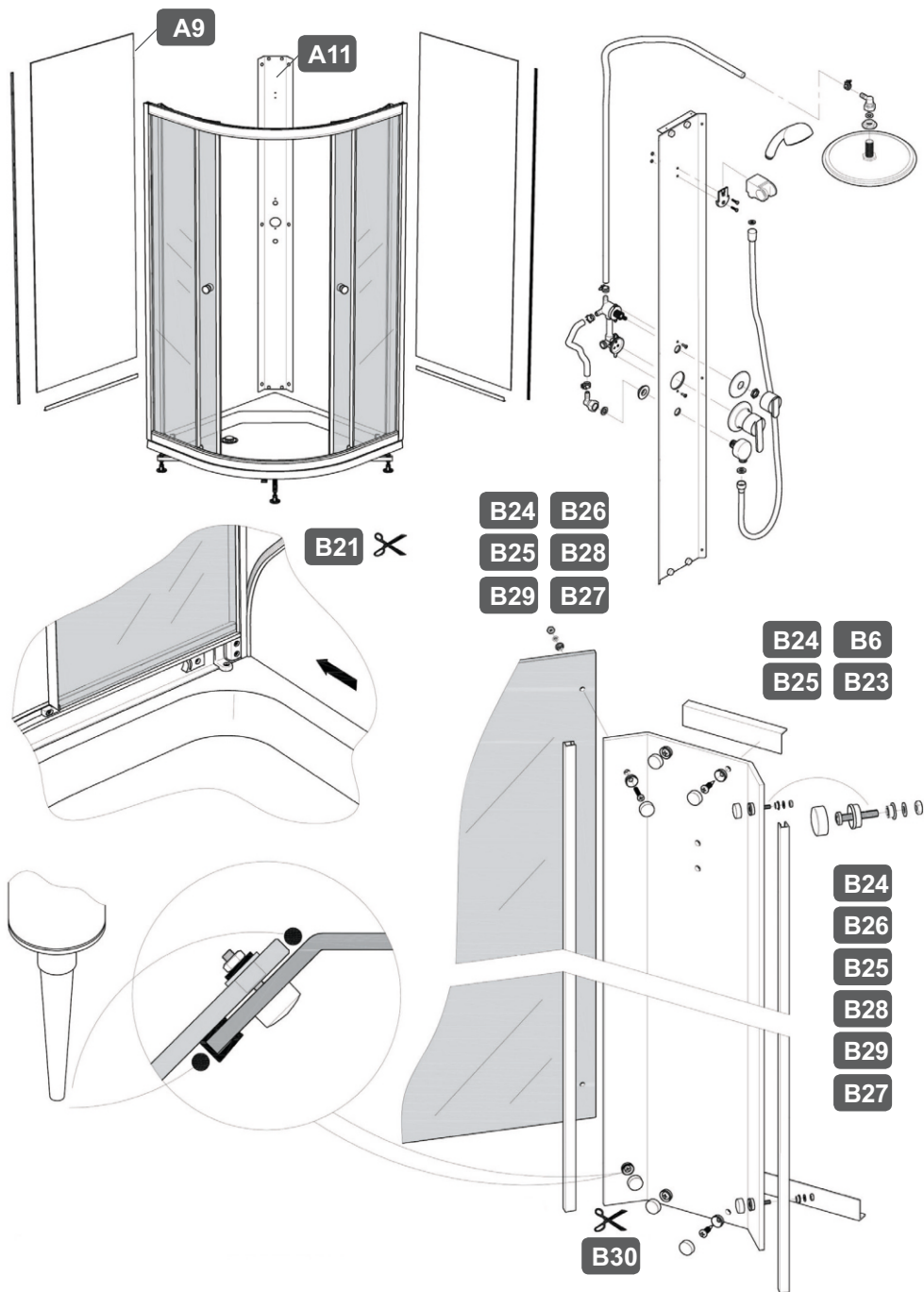

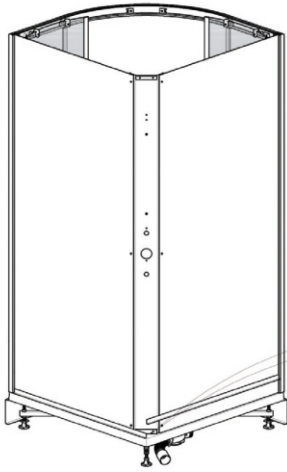

B6
B22

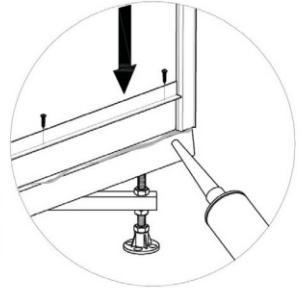
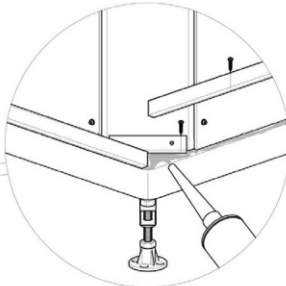

sanitarinis silikonas

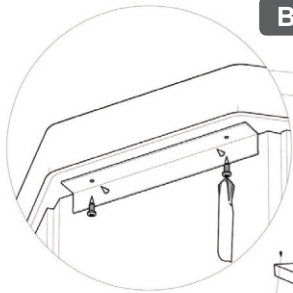

B6

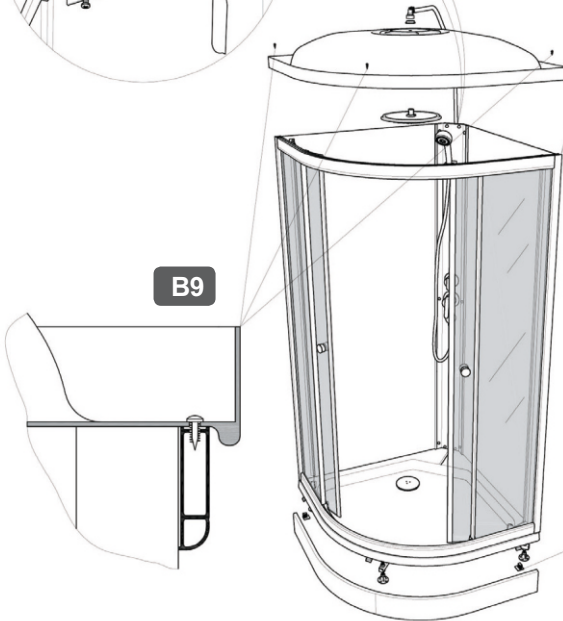
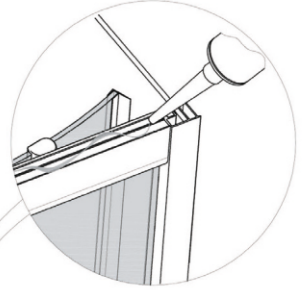

B9

A8
B5

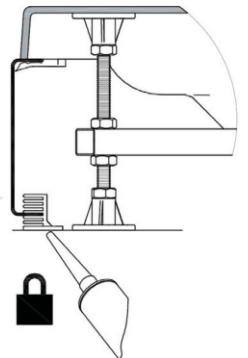

GARANTIJA **dvylika** mėn.
Dušo kabina/vonia masażinė
PIRKIMO DATA _____

MODELIS: _____
PARDAVĖJAS _____

GARANTINĖS SĄLYGOS

1. Būtinios sąlygos garantiniam remontui:
 - 1.1. Nurodyta pardavimo data, pardavėjo pavardė ir parašas, spaudas, pirkimo čekis arba sąskaita.
 - 1.2. Sugedęs įrenginys transportuojamas pirkėjo sąskaita, pridendant reikalingus dokumentus.
2. Esant sudėtingam gedimui, remontas gali tęstis 30 dienų.
Atlikus remontą, pirkėjas privalo atsiimti prietaisą per 6 mėn laikotarpį.; kitu atveju prietaisas nebebus saugomas ir grąžinamas.
3. Pirkėjas turi teisę reikalauti prietaiso pakeitimu nauju, jeigu:
 - 3.1. Garantijos galiojimo metu buvo atlikti 5 remontai;
 - 3.2. Nustatoma, kad remontas toliau neįmanomas.
4. **Garantija prietaisui negalioja, jei:**
 - 4.1. Prietaisas sulaužytas, sudaužytas ar kitaip mechaniškai pažeistas;
 - 4.2. Vandens sistemos slėgis yra virš 4 bar taip pat vandens temperatūra daugiau nei 60°C, arba nėra naudojami slėgio vožtuvai;
 - 4.3. Nepateikiamas garantinis pažymėjimas, jis prarastas arba neužpildytas; nenurodyta prietaiso sumontavimo data ir montavimo įrodantis dokumentas,
 - 4.4. Pranešimo gavimo momentu pasibaigęs prietaisui suteiktas garantinis laikas arba už prietaisą pilnai nesumokėta;
 - 4.5. Prietaisas naudojamas ne pagal paskirtį, kai nustatoma, kad prietaisas buvo remontuotas asmens, neturinčio teisės atlikti remonto darbus;
 - 4.6. Prietaiso mechaniniai pažeidimai atsirado dėl kalkių arba rūdžių poveikio. Nesant vandens valymo filtrų, sumontuotų prieš prietaisą, kurie valo vandenį nuo kalkių ir rūdžių, negalioja garantija vandens tiekimo sistemos įrenginiams;
 - 4.7. Prietaisas ar įrenginys yra stumdomas, traukiamas, keliamas, gniuždomas po jo pastymo ir įtvirtinimo naudojamoje patalpoje.
 - 4.8. Elektrinei prietaiso daliai garantija negalioja, jei nėra sumontuota srovės nuotėkio rėlė, esant elektros tinklo įtampos svyravimams arba žaibo bei elektros iškvos poveikiui;
 - 4.9. Jei valymui naudojamos netinkamos, chemiškai aktyvios valymo priemonės.
 - 4.10. Jei vanduo prateka dėl blogai ar visiškai silikonu neužsandarintų dušo kabinos stiklų;
 - 4.11. Garantija negalioja vandens išbėgimo sistemoms.
 - 4.12. Jei buvo naudojamas komerciniai tikslais.
 - 4.13. Dušo padą rekomenduojama papildomai sutvirtinti, jei apkrova didesnė nei 110 kg.
5. Garantinis remontas atliekamas UAB „Euroliuksas“ atstovybėse.
6. Instrukcija dėl prietaiso ar įrenginio man yra pateikta. Aš esu supažindintas su šio prietaiso ar įrengimo naudojimu ir eksploatacija.

SAUGUMO TECHNIKOS REIKALAVIMAI

1. Jei dušo kabina/vonia jungia ne pardavėjo/gamintojo įgaliotas atstovas, tai elektriniai daliai pajungti pasirinkite kvalifikuotus asmenis iš firmų, kurios suteikia garantijas ir turi licenciją atlikti elektros įvedimo darbus.
2. Dušo kabinos/vonios elektros laidą galima jungti tik į teisingai įrengtą lizdą, turintį patikimą įžeminimą ir apsaugotą automatinį išjungėju.
3. Negalima įrengti dušo kabinos/vonios vietose, kur šalia naudojamos degios medžiagos. Tai gali būti gaisro priežastis.
4. Įrengiant elektros instaliaciją, vonios kambaryje ar kitose drėgnose patalpose, būtina pajungti srovės nuotėkio rėlę.
5. Pajutus neaiškų kvapą ar išgirdus kokius nors pašalinius garsus, nedelsiant išjungti dušo kabinos/vonios maitinimo laidą iš lizdo.
6. Dušo kabina/vonia turi dūžtančių, krentančių dalių, todėl saugoti save ir kitus, ypač vaikus, nuo gresiančių traumų, kurias gali sukelti dūžtančios ar krentančios dalys.
7. Žinokite, kad vonia ar dušo pado paviršius gali būti slidūs. Saugokitės, kad nepargriūtumėte įlipdami ir išlipdami iš kabinos/vonios.
8. Prieš leisdami vaikams vieniems naudotis šia įranga, patikrinkite vandens temperatūrą savo rankomis, kad vanduo būtų tinkamos temperatūros.

SU GARANTINĖMIS SĄLYGOMIS SUSIPAŽINAU

Pirkėjas _____ parašas _____

UAB „Euroliuksas“ atstovybės:

Žaltakalnio g. 20a, Plun
Stoties g. 5, Plungė,
Viršuliškių g. 42a, Vilnius,
Savanorių pr. 214A, Kaunas,
Kniaudiškių g. 2a, Panevėžys,
Daukanto g. 4c, Šiauliai
Radvilų g. 53, Kėdainiai,

tel. 844855709,
tel./fax. 844872015,
tel./fax. 852736811,
tel./fax. 837707676,
tel./fax. 845443543,
tel./fax. 841423412,
tel./fax. 834756448

plunge@euroliux.lt
info@euroliux.lt
vilnius@euroliux.lt
giedre@euroliux.lt
panevezys@euroliux.lt
siauliai@euroliux.lt
kedainiai@euroliux.lt

Svetainė: www.euroliux.lt